



Duschtürband mit Hebe-Senkfunktion Nivello
shower door hinge with raise and lowering mechanism Nivello

Modell: Glas-Glas 135°,
mit Gegenplatte
model: glass-glass 135°,
with cover plate

links montiert nach aussen öffnend oder
rechts montiert nach innen öffnend
mounted on the left, opening outwards or
mounted on the right, opening inwards

Glasdicke | glass thickness:
6/8/10 mm

Tragfähigkeit (2 Bänder) | load capacity (2 hinges):
36 kg entsprechen einem Glasflügel von
900 x 2000 mm bei einer Glasdicke von 8 mm
36 kg corresponds to a glass door of
900 x 2000 mm with a glass thickness of 8 mm

Die Duschbeschläge dürfen nur mit warmen Wasser und einem weichen Tuch feucht abgewischt und nachgetrocknet werden. Scharfe, aggressive, alkalische oder chlorhaltige Reiniger, Scheuermittel oder Lösungsmittel dürfen nicht verwendet werden. | The hinges may only be cleaned with warm water and a soft, wet cloth. Sharp, aggressive, alkaline or chloric cleaners, scrubbing or solvent cleaners may not be used.



Pauli + Sohn GmbH

Industriestraße 20 • 51597 Morsbach

Telefon: +49(0)2294-9803-0

Eisenstraße 2 • 51545 Waldbröl

Telefon: +49(0)2291-9206-0



Stand: 06/2012

www.pauli.de

info@pauli.de

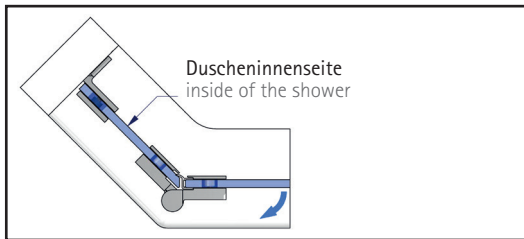

 8365ZN-L links montiert, Montageseite aussen,
nach aussen öffnend

 8365ZN-L mounted on the left, mounting side
outwards, opening outwards

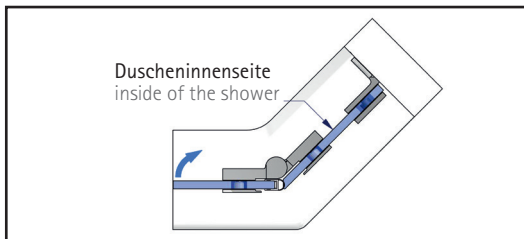

 8365ZN-L rechts montiert, Montageseite innen,
nach innen öffnend

 8365ZN-L mounted on the right, mounting side
inwards, opening inwards

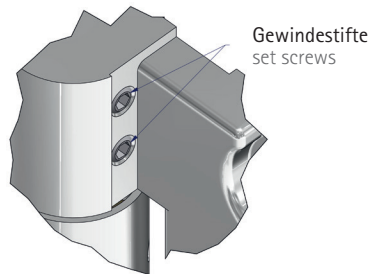

 Bitte achten Sie vor der Montage
bei allen Nivello- und Nivello+-
Duschbändern darauf, daß die beiden Ge-
windestifte zur Nulllageneinstellung weit
genug heraus gedreht sind und keinen Kon-
takt zu den inneren Bauteilen der Nulllagen-
einstellung haben.

 Before installation of all Nivello- and
Nivello+ shower door hinges, please
make sure that both set screws, for adjusting
the zero position, are loosened and completely
unscrewed so that there is no contact with the
internal components of the zero position.

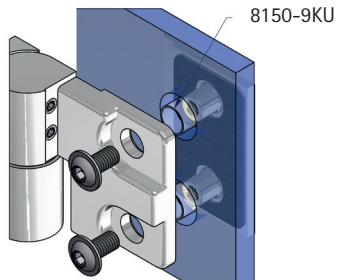
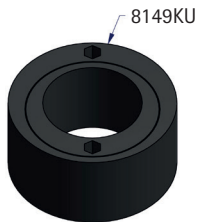

Hinweise zum Einsatz der Zentrierbuchsen finden Sie am Ende dieser Montageanleitung

Notes regarding the use of the eccentric sleeves can be found at the end of this assembling instruction.



Für bessere Zentrierung und Fixierung des Duschbandes in den Glasbohrungen verwenden Sie bitte die Zentrierbuchsen 8149KU. Die Kunststoffschlauchstücke 8150-9KU werden durch die Zentrierbuchsen ersetzt.



The eccentric sleeves (8149KU) permit a better centering and fixation of the shower door hinge in the glass drilling. The plastic sleeves are replaced by the eccentric sleeves.

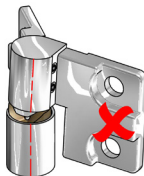
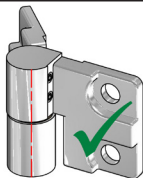

Bitte achten Sie darauf, dass die Achsen von Festteil und Flügelteil immer zu einander stehen.



Please make sure that the axis of the fixed- and door component are in a line to each other.

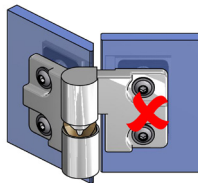
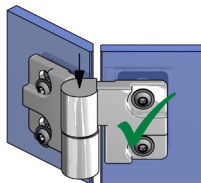

Achten Sie bei der Montage bitte darauf, daß bei beiden Bändern die Flügelteile auf den Festteilen aufliegen. Dadurch wird das Türflügelgewicht von beiden Bändern getragen.



Please make sure that on both hinges the door component is laying onto the fixed component. This ensures that the door is carried equally by both hinges.

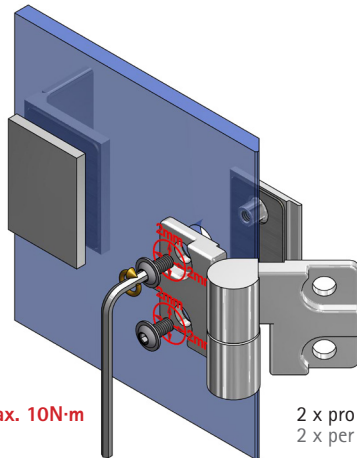

max. 10N·m

2 x pro Band
2 x per hinge

für 6 und 8 mm Glas
(eingebaut)
for 6 and 8 mm glass
(built-in)

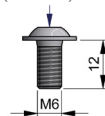

für 10 mm Glas
(beiliegend)
for 10 mm glass
(enclosed)

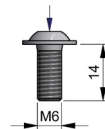

 Die Befestigungsschrauben mittig in den Bohrungen positionieren, um den grösstmöglichen Verstellbereich für die Einstellung der Dusche zu gewährleisten. Benötigtes Werkzeug: Innensechskant-schlüssel SW4mm. Wechselweise bis zum Erreichen des max. Anzugsmomentes von 10N·m anziehen. Nach ca. 15 Minuten noch einmal wechselweise auf das max. Anzugsmoment nachziehen.

 The fixing screw should be focus central in the bore, to maximize the setting range for adjustment of the shower. Required tool: hexagon socket wrench SW4mm. Tighten alternately until the maximum torque of 10N·m is achieved. After approx. 15 minutes, re-tighten alternately to the maximum.

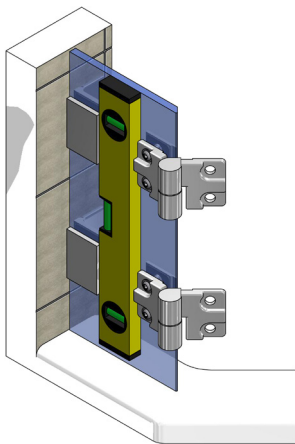

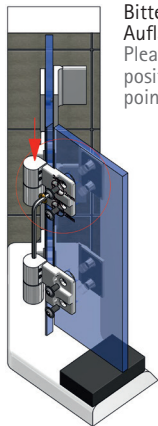

Bitte beachten Sie den Hinweis zur Auflage des Flügelteiles von Pkt.1
Please consider the information on the position of the door component from point 1

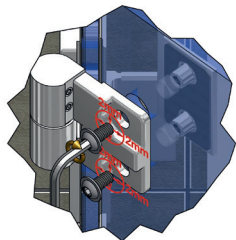



max. 10N·m

2 x pro Band
2 x per hinge

Um den späteren Abstand für die untere Dichtungslösung sicherzustellen, sollte der Türflügel mit Montageklötzen in der Höhe des beabsichtigten Abzugsmasses unterklotzt werden.

To ensure the correct distance for the lower seal, mounting blocks with a height of the reduction measurement shall be placed below the door wing.

 Die Befestigungsschrauben mittig in den Bohrungen positionieren, um den grösstmöglichen Verstellbereich für die Einstellung der Dusche zu gewährleisten. Benötigtes Werkzeug: Innensechskantschlüssel SW4mm. Wechselweise bis zum Erreichen des max. Anzugsmomentes von 10N·m anziehen. Nach ca. 15 Minuten noch einmal wechselseitig auf das max. Anzugsmoment nachziehen.

 The fixing screw should be focus central in the bore, to maximize the setting range for adjustment of the shower. Required tool: hexagon socket wrench SW4mm. Alternatel Tighten until the maximum torque of 10N·m is achieved. After approx. 15 minutes, retighten alternately to the maximum.

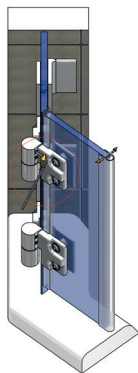

max. 4,7N·m

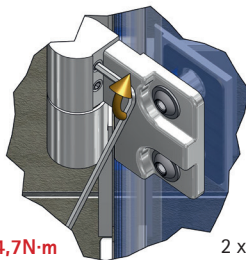

2 x pro Band
2 x per hinge

 Wenn der Türflügel ausgerichtet ist und alle Dichtprofile aufgesteckt wurden, kann die Nulllage eingestellt werden. Bei Verwendung von Magnetdichtprofilen sollte die Nulllage mit etwas Vorspannung eingestellt werden. Dabei sind die Madenschrauben wechselseitig auf das angegebene Anzugsmoment anzuziehen und nach ca. 15 Minuten nachzuziehen. Benötigtes Werkzeug: Innensechskantschlüssel SW2,5mm.

 Once the door wing is aligned and all sealing profiles are fitted, the zero position can be adjusted. When using magnet profiles the zero point should be installed with a bit of prestress. Using magnet profiles the zero position should be preloaded while adjusting. Tighten the set screws alternately to the specified torque; retighten after approx. 15 minutes. Required tool: hexagon socket wrench SW2,5mm.

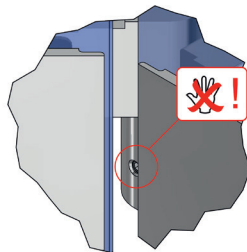
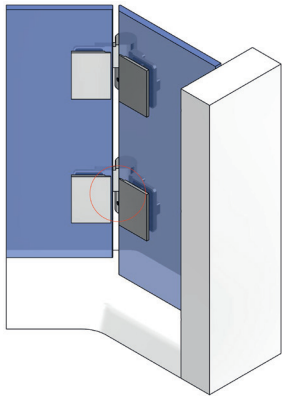

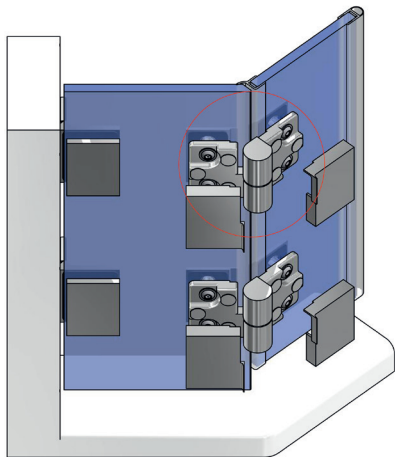

502332, doppelseitiger Klebepunkt
502332, double-sided adhesive tape

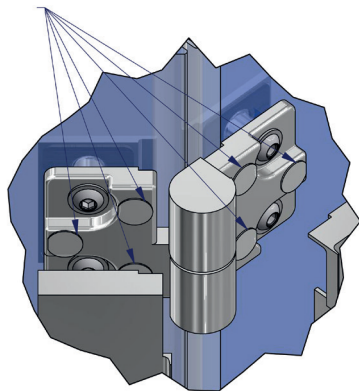



Zur Fixierung der Abdeckkappe 8360-1ZN-L liegen den Beschlägen doppelseitige Klebepunkte, Best.-Nr. 502332, bei.

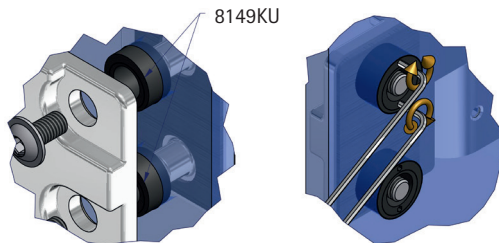

The fittings are provided with double-sided adhesive tape for fixing the 8360-1ZN-L cover plate. (art. no. 502332)



 Beim Austauschen der Kunststoffschlauchstücke gegen die Exzenterbuchsen muss der Türflügel unterklotzt sein, um ein Abrutschen des Glases zu verhindern. Die Exzenterbuchsen werden durch Verdrehen der beiden Exzenterteile an die Position der Schraube bzw. des Führungzapfens in der Glasbohrung angepasst. Bitte vermeiden Sie dabei eine zu grosse seitliche Auslenkung. Für das Einstellen der Zentrierbuchsen sind Aufnahmen für 1,5mm-Innensechskantschlüssel in den Exzenterbuchsen vorhanden.

 While changing from the plastic to the eccentric sleeves, mounting blocks have to be put below the door, to prevent a slipping of the door. The eccentric sleeves are adjusted by rotating the two eccentric bushings against each other while positioned in the glass bore i.e. over the guide stud. Use the 1,5mm hex recesses to adjust them. Please avoid excessive lateral deflection.

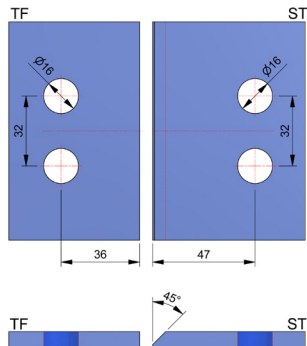
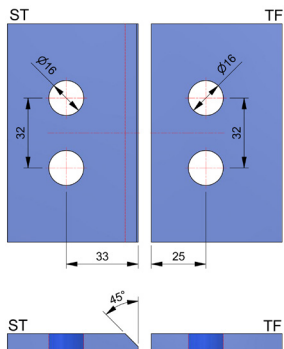
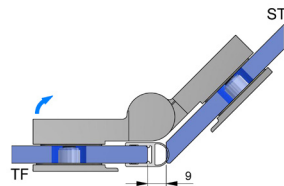
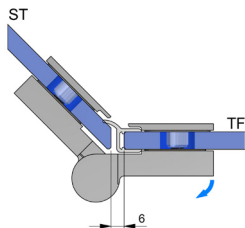

Glasbearbeitung für 8 mm Glas mit Dichtprofil 8860KU0-8
for 8 mm glass with sealing profile 8860KU0-8

Glasbearbeitung für 8 mm Glas mit Dichtprofil 8861KU0-8
for 8 mm glass with sealing profile 8861KU0-8